

万華鏡キットの 組み立て方

はざいや
アクリルショップ はざいや

本社:〒124-0011 東京都葛飾区四つ木5-4-8
Tel: 03-3695-5532(代表) Fax:03-3696-3870

www.hazaiya.co.jp



キット内容 *接着剤(別売)はアクリル専用のものをご使用ください。

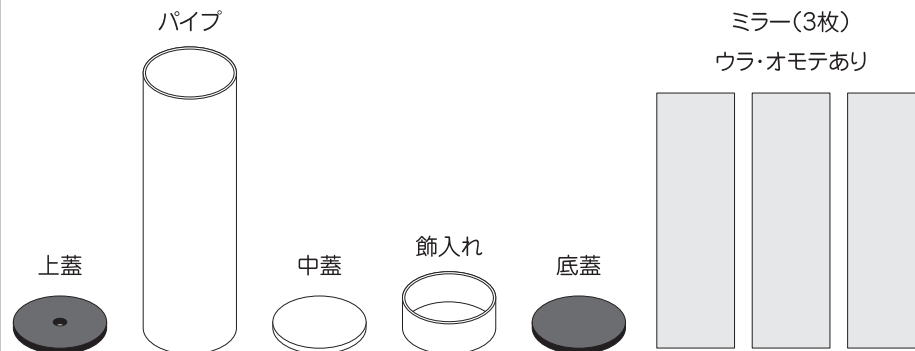

① 飾入れと底蓋(×部分)を接着します。

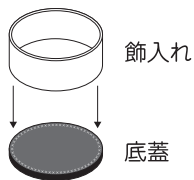

④ パイプを接着します。

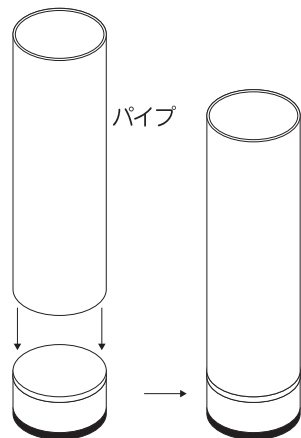

② 飾を入れます。

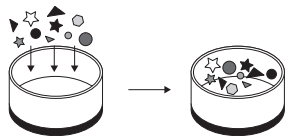

③ 中蓋を接着します。

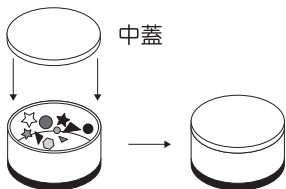

⑤ ミラーの保護シート(ブルーと透明)をはがします。

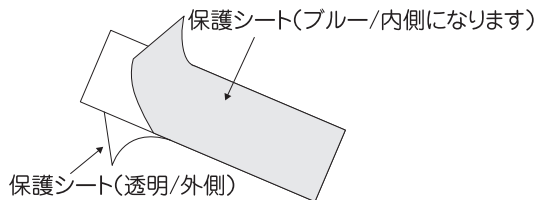

⑥ ブルーの保護シート面が内側になるように3枚を下図のように三角形にして角(3箇所)をセロテープで隙間をふさいでパイプへ差し込みます。

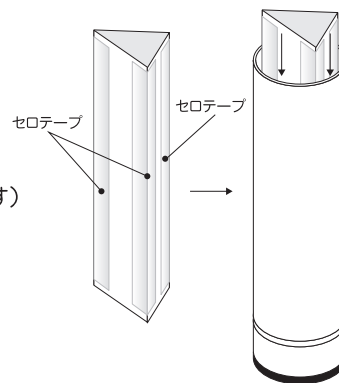

⑦ 上蓋を接着して完成です。

